

# NIHON YAMAMURA I.S. MACHINE

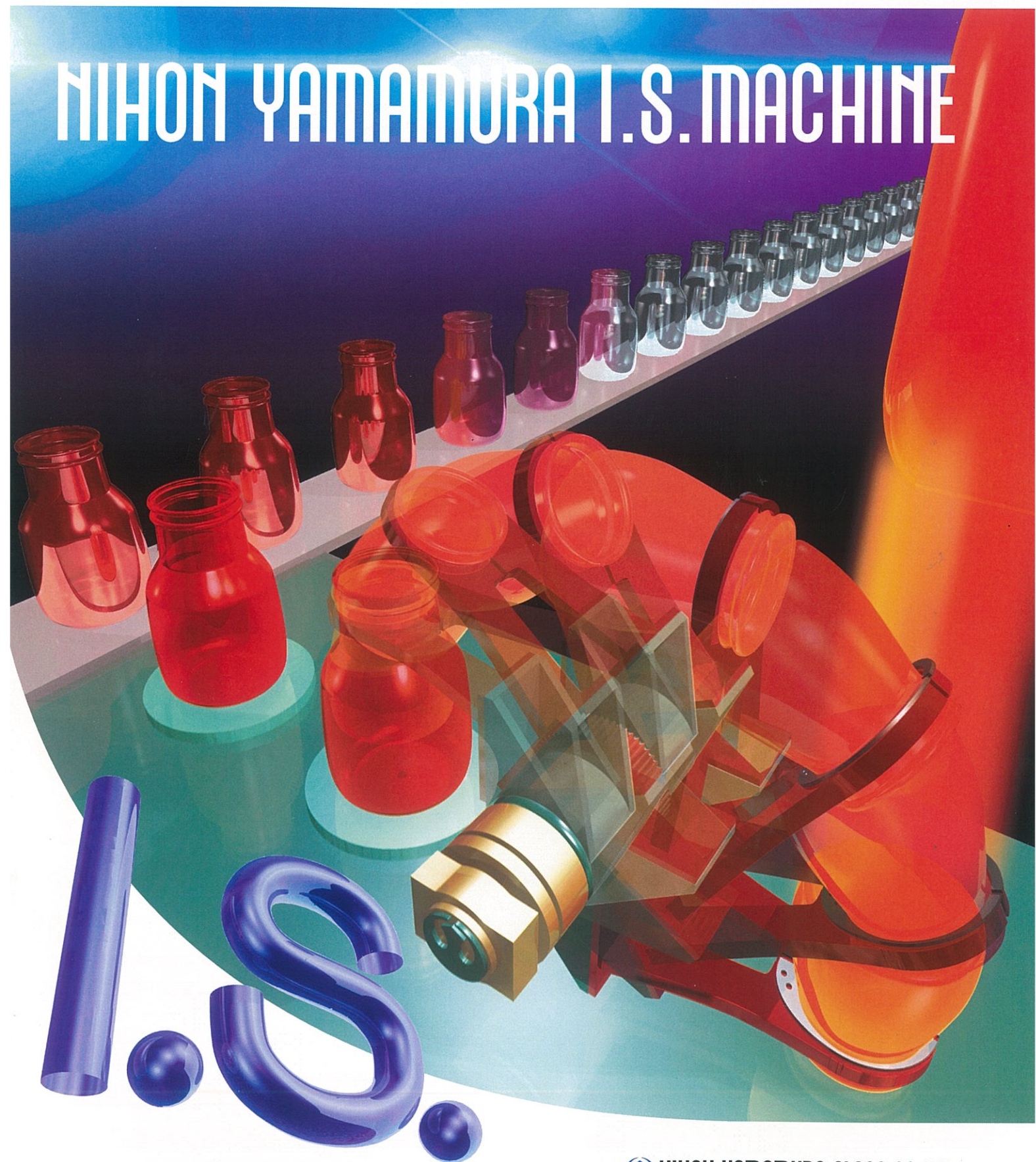

独自の技術とノウハウを駆使し、価値ある製品づくりを目指す……  
それが、びんメーカーとしての私たちの誇りです。

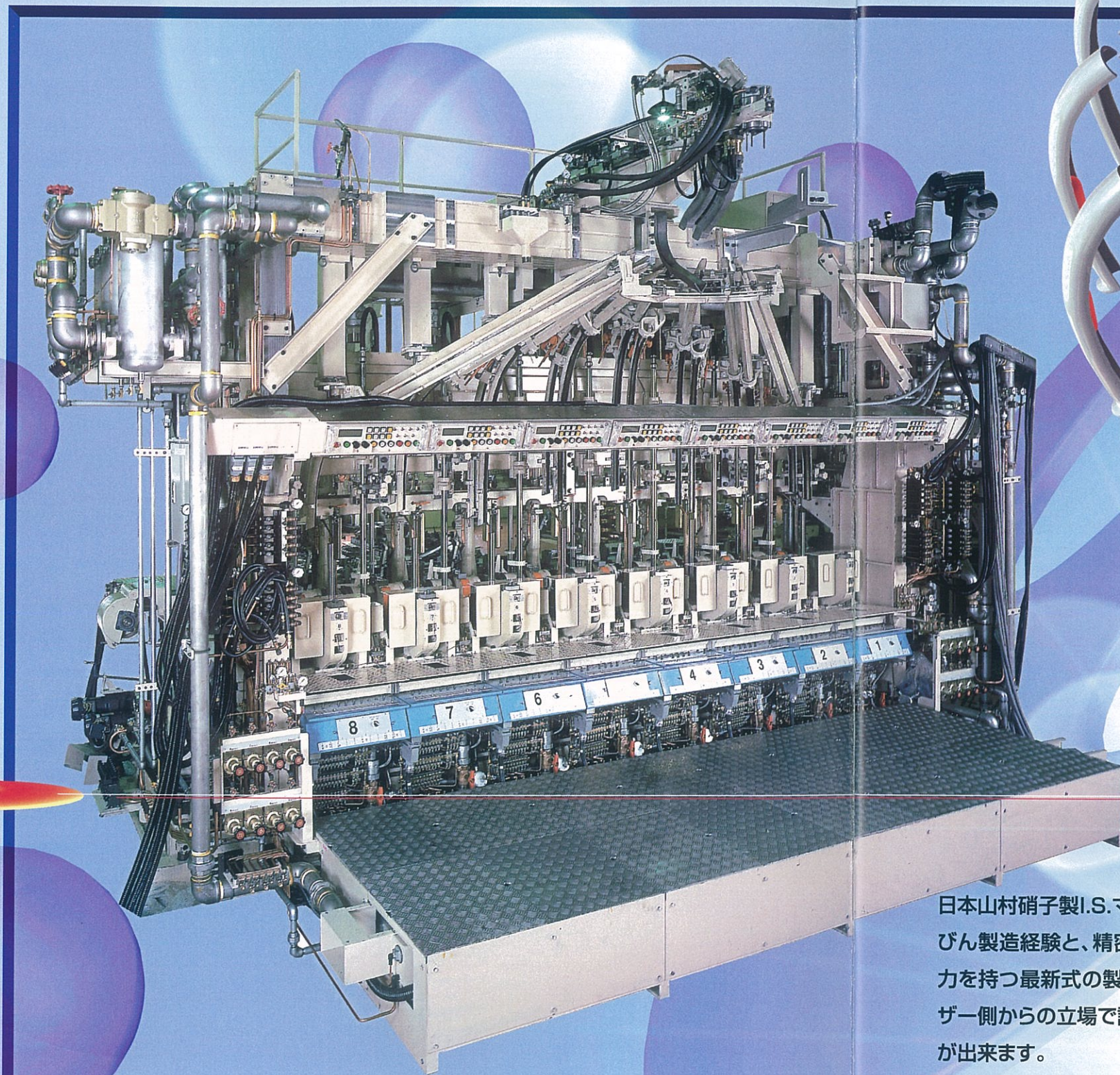

良品率の向上

型替時間の短縮

長い耐久性

広範囲の生産能力

安全で容易な操作

ガラスびん製造原価の低減

日本山村硝子製I.S.マシンは長い年月に渡って蓄積された高度な技術によるガラスびん製造経験と、精密な機械製作技術を基礎として築き上げられた最高の生産能力を持つ最新式の製びん機であります。従って日本山村硝子製I.S.マシンは、ユーザー側からの立場で設計製作された世界トップレベルの高性能製びん機と言うことができます。

トータルアドバイザーとして万全のバックアップ体制で  
ご支援いたします。

# バックアップ体制



- びんメーカーとして設備仕様をご提案します。
- びんメーカーとして生産技術をご提案します。
- 既設機械の仕様変更をご提案します。
- 単品納入から現地工事まで供給します。
- 機械トラブル等の対応は迅速に行ないます。

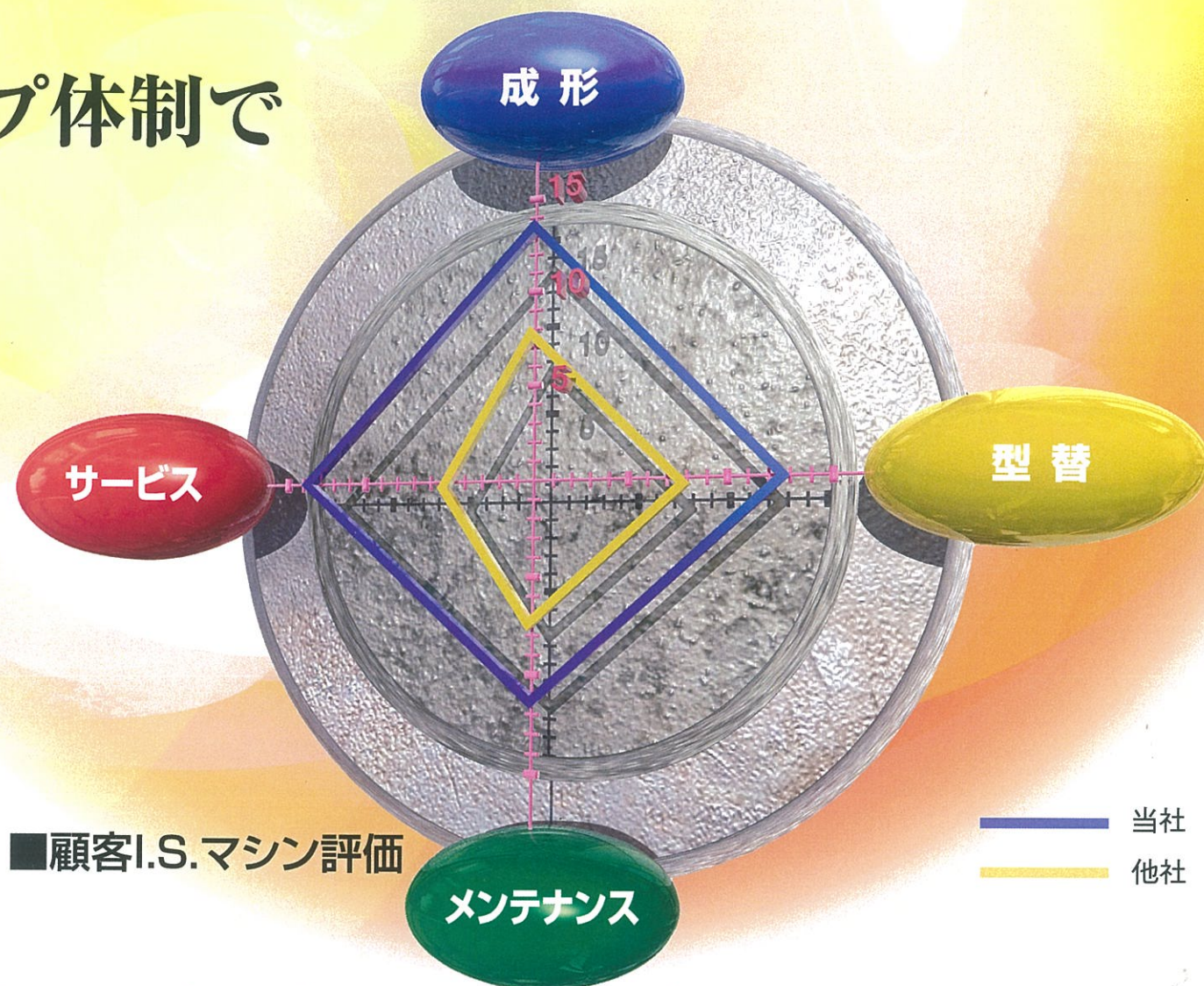

## Over Haul



迅速に  
サポート  
します。

### オーデジット

- 調査
- 診断
- 提案

本社・工場  
スタッフ

GTA



日本山村硝子株式会社  
エンジニアリング事業部

機動力

保全 成形

技術力

ガラスびんのトップメーカーとして、お客様のニーズに即応する  
 価値ある製品をご提供いたします。

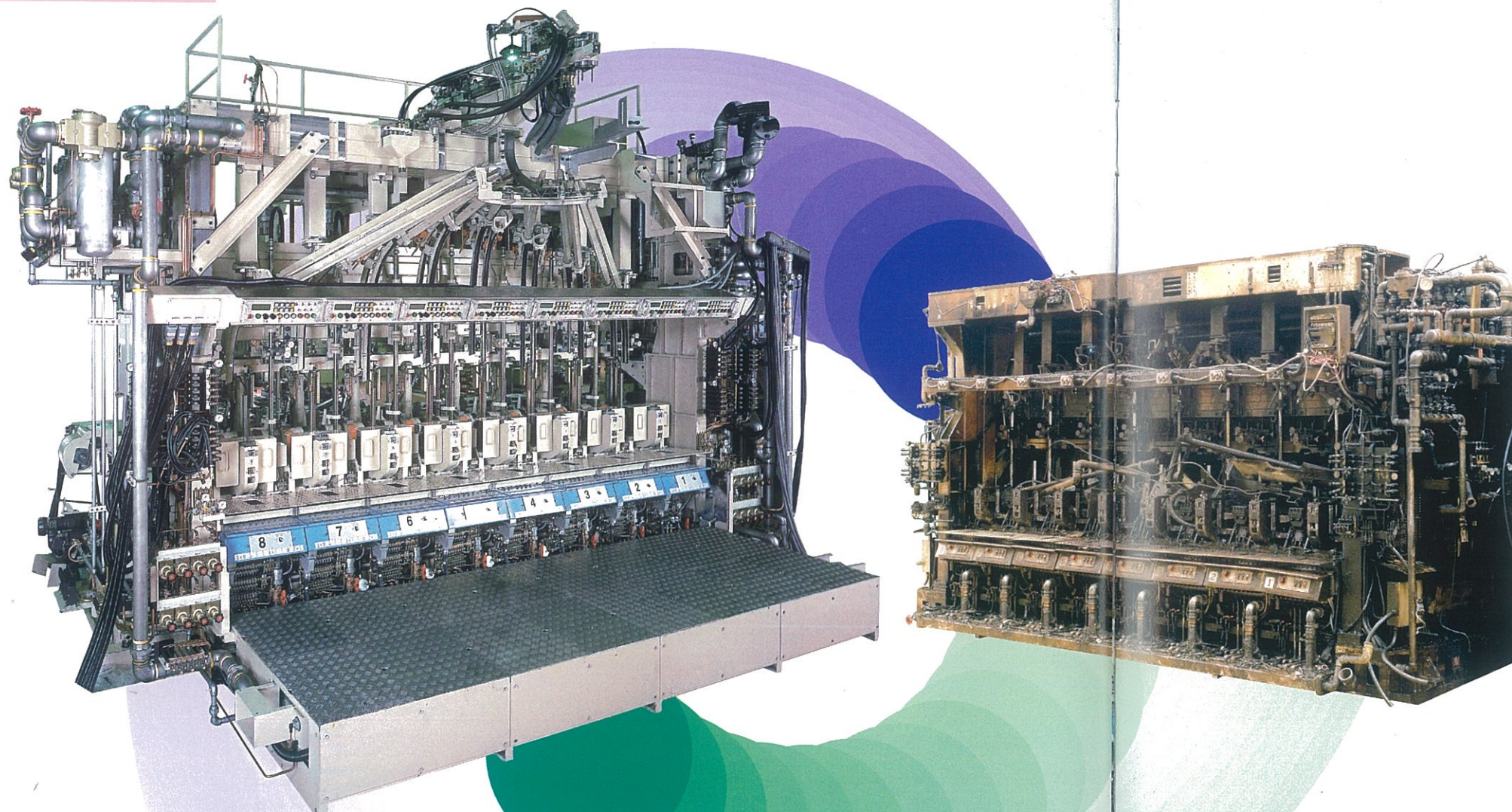

# RECONDITION



- 工場廃棄物を削減できる、環境にやさしい機械です。
- 新作機よりも安価です。
- 新作機と同じ寿命です。(当社実績比較)
- お客先のニーズによるバージョンアップを行ないます。

## ■生産範囲

1. E4-1/4", 1-1/2"プレート無し, 1/2"カット, スタック仕様

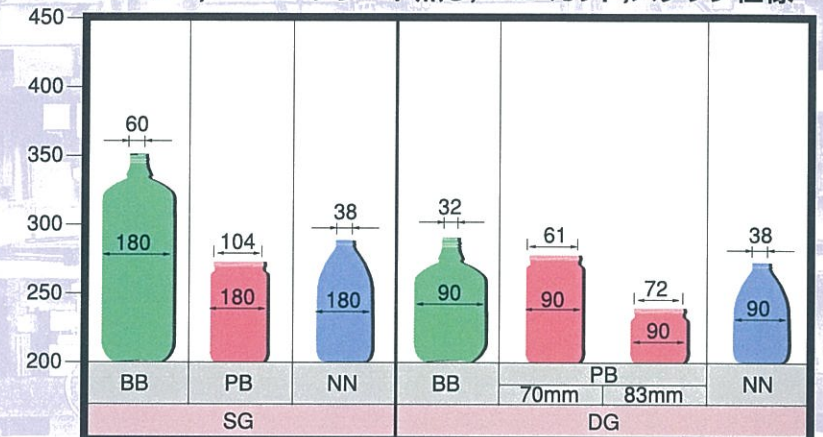

2. E-5", 1-1/2"プレート有り, 1"カット, スタック仕様

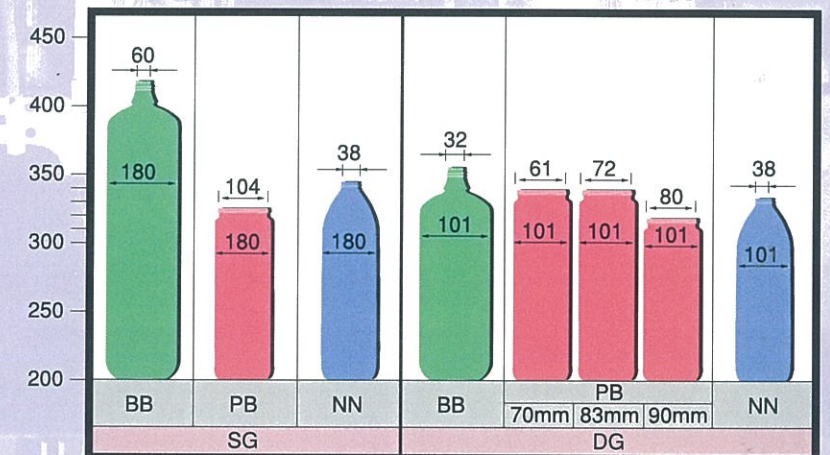

(注) 詳細製品範囲につきましては、ご相談下さい。

## ■8セクションI.S.マシンの関連設備仕様

項目	圧力	容量
低圧作動エヤー	2.10kg/cm <sup>2</sup>	12Nm <sup>3</sup> /分
高圧作動エヤー	3.15kg/cm <sup>2</sup>	7Nm <sup>3</sup> /分
成形用エヤー (B&B)	3.15kg/cm <sup>2</sup>	16Nm <sup>3</sup> /分
成形用エヤー (P&B)	3.15kg/cm <sup>2</sup>	20Nm <sup>3</sup> /分
バキューム (ブロー側)	635mmHg	11Nm <sup>3</sup> /分
冷却水	2.10kg/cm <sup>2</sup>	15L/分
冷却エヤー	スタック	800Nm <sup>3</sup> /分
	パーティフロ	560Nm <sup>3</sup> /分

●詳細については、日本山村硝子へお問い合わせ下さい。

製びん機I.S.マシン仕様

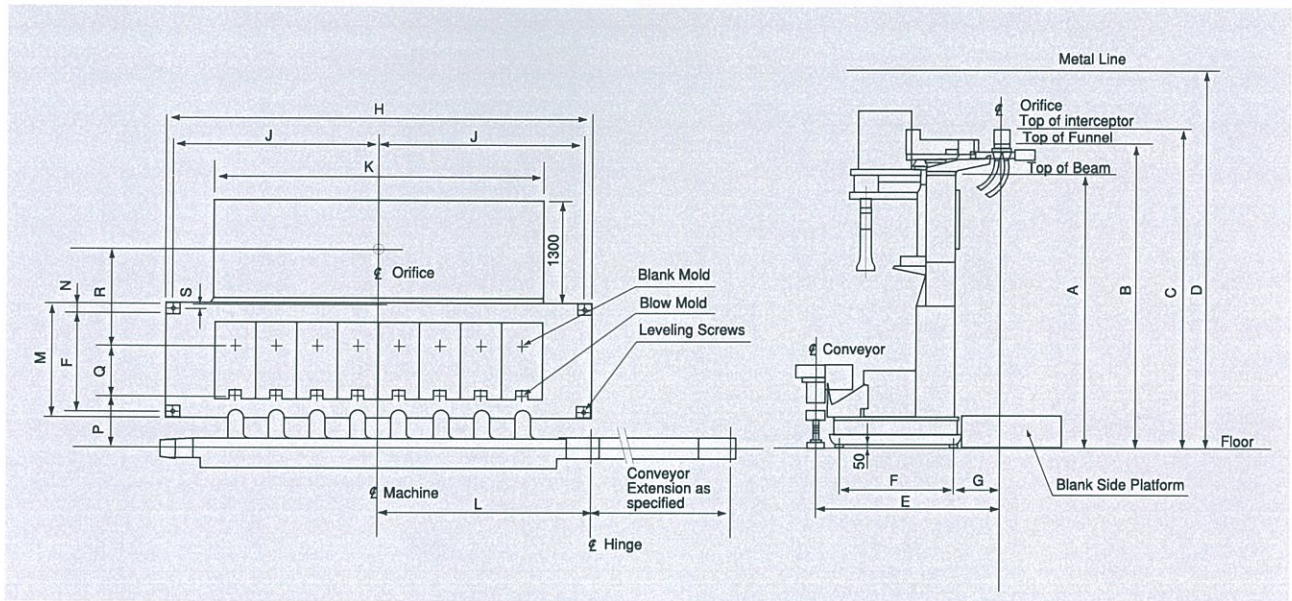

E4-1/4"

Dimension	DELIVERY	1 1/2" PLATE	8-Section	10-Section
A	4 3/8 DG	W.	3133	3457
		W/O	3095	3419
B		W.	3570	3895
		W/O	3532	3857
C		W.	3904	4229
		W/O	3866	4191
D			4700	5000
E			2397.9 (94 13/32)	
F			1148	1492
G			818	632
H		5500	6228	
J		2650	3013	
K		4267	5334	
L		2755.9 (108 1/2)	3289.3 (129 1/2)	
M		1430	1695	
N		215	99	
P		619.1 (24 3/8)		
Q		610.4 (24 1/32)		
R		1168.4 (46")		
S		25	-60	

E5"

Dimension	DELIVERY	1 1/2" PLATE	8-Section	10-Section
A	4 3/8 DG	W.	3186	3457
		W/O	3148	3419
B		W.	3624	3895
		W/O	3586	3857
C		W.	3826	4229
		W/O	3788	4191
D			4500	5000
E			2426.5 (95 17/32)	
F			1148	1492
G			818	632
H		5500	6228	
J		2650	3013	
K		4267	5334	
L		2755.9 (108 1/2)	3289.3 (129 1/2)	
M		1430	1695	
N		215	99	
P		638.2 (25 1/8)		
Q		629.4 (24 25/32)		
R		1158.9 (45 5/8)		
S		25	-60	



- 仕様及び性能については、使用条件等によって変動する場合がありますので、詳細については下記お問い合わせ先までご連絡ください。
- ご使用に際しては、取扱説明書をご確認頂き、かつオペレータートレーニングを受講された方のみご使用ください。
- 製品については、予告なく変更される場合がありますので、ご了承ください。
- 記載された写真は印刷のため、実際の製品の色と異なる場合があります。

●お問い合わせは

ハート&テクノロジー  
**日本山村硝子株式会社**  
 エンジニアリングカンパニー  
 〒660-0857 兵庫県尼崎市西向島町111  
 TEL.06-6411-7071 FAX.06-6411-7075  
 メールアドレス eng@yamamura.co.jp